

智能无线升降座管S8

使用说明书

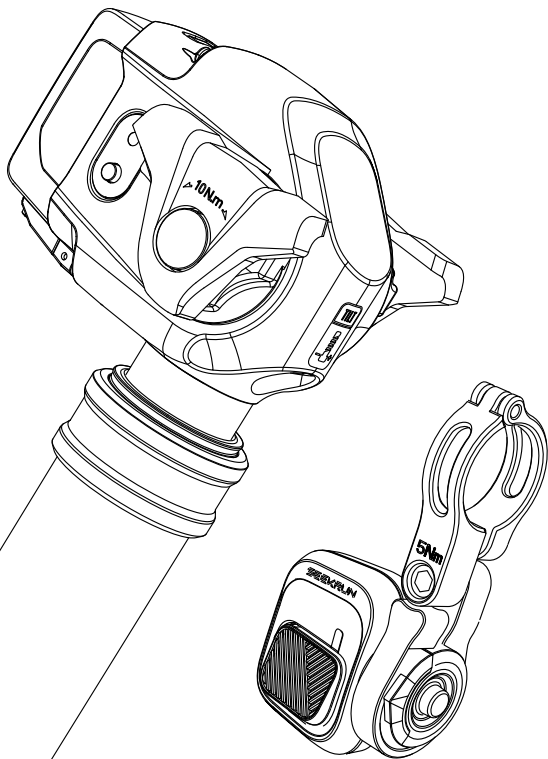

探索行动

使用产品前,请仔细阅读本说明书并遵守相关注意事项,以确保设备性能最佳,避免出现危险或非法情况。

版本号V1.0.0

⚠ WARNING

- **INGESTION HAZARD:** This product contains a button cell or coin battery.
- **DEATH** or serious injury can occur if ingested.
- A swallowed button cell or coin battery can cause **Internal Chemical Burns** in as little as **2 hours**.
- **KEEP** new and used batteries **OUT OF REACH** of CHILDREN
- **Seek immediate medical attention** if a battery is suspected to be swallowed or inserted inside any part of the body.



⚠ 警告和安全信息

1. SEEKRUN 产品应由专业自行车维修技师遵照SEEKRUN安装规范安装。SEEKRUN产品安装不当可引发故障，引起自行车失控，导致人员严重受伤甚至死亡。
2. 改动或改装 SEEKRUN 产品可能使其出现故障，进而导致人员严重受伤甚至死亡。请勿改动或改装 SEEKRUN 产品的任何零件。
3. 不当维修或在 SEEKRUN 产品上安装非 SEEKRUN 更换件可能导致产品出现故障，造成人员严重伤害甚至死亡。切勿使用大功率清洗剂清洁SEEKRUN产品。本产品随附的指拨包含一块纽扣电池。唯一兼容的电池类型是CR2032(电池标称电压为 3V)。
4. 请把新电池和用过的电池放在儿童接触不到的地方。请勿吞咽电池，因为电池存在化学灼伤风险。如果不慎吞咽纽扣电池，可能会在短短两小时内造成严重体内灼伤，并且可能会导致严重人身伤害甚至死亡。如果您认为电池已吞咽或放入身体任何部位内，请立即就医。请致电当地的中毒控制中心，以了解相关的治疗信息。如果电池盒未安全闭合，请停止使用本产品，并把本产品放在儿童接触不到的地方。否则可能会导致严重人身伤害甚至死亡。
5. 请遵照当地法规移除和立即回收或处置废旧电池，并把废旧电池放在儿童接触不到的地方。电池不得与生活垃圾一起处置，亦不得焚烧电池。即便是废旧电池也可能造成严重伤害甚至死亡。非充电电池不可充电。请勿强制放电、充电、拆解、加热(高于制造商所规定的额定温度)或焚烧。否则可能会由于泄气、泄漏或爆炸导致化学灼伤，从而导致人身伤害。
6. 确保电池在安装后正负两极(+和-)正确朝向。请勿混合新旧电池，也请勿混合不同品牌或类型的电池(例如碱性电池、碳锌电池或可充电电池)。依照当地法规，从设备上移除并立即回收或处置长期未用的电池。请始终完全固定电池盒。如果电池盒未安全闭合，请停止使用本产品，并取下电池，把电池放在儿童接触不到的地方。
7. 确保 SEEKRUN 指拨不干扰刹车和变速杆的正常操作。如产生干扰，则会引起自行车失控，导致人员严重受伤甚至死亡。
8. 在骑行期间使用SEEKRUN座管之前，请在安全、受控的环境中使用，以便充分了解座管的功能。鞍座的突然意外的撞击可能会导致你失去对自行车的控制，导致严重伤害或死亡。
9. 当您改变车座高度位置时，请按压指拨按键。在您降低车座高度时，用您的身体向下按压车座;当车座调回较高高度时，用您的身体引导车座。当座管达到您所需的位置时，请释放指拨按键。请始终在释放身体对车座的压力前首先释放指拨按键。将 SEEKRUN 座管用于技术要求较高的骑行场合前，请在您的能力范围内进行练习以获得使用 SEEKRUN 座管的专业技能。
10. 重要提示：未经制造商批准的更改或修改，可能导致用户操作设备的权限失效。
11. 本设备符合FCC规则第15部分。操作需满足以下两个条件：(1) 此设备不得造成有害干扰；(2) 此设备必须接受任何接收到的干扰，包括可能导致非预期操作的干扰。
12. 包含发射器模块 FCC ID: 2ABN2 - BG22A3

警告

1. 务必参阅您的自行车用户手册。SEEKRUN 产品应由专业自行车准修技师遵照 SEEKRUN 安装规范进行安装。SEEKRUN 产品安装不当可引发故障，引起自行车失控，导致人员严重受伤甚至死亡。
2. 以正确的朝向(对于碳纤维车架，请酌情使用止滑剂)。把座管插入车架中，超过您座管上的最低插入深度标记线。
3. SEEKRUN 座管具有方向性。正确朝向时，电池朝后方，使用指拨检查座管是否可以正常移动至所有位置。
4. 把座管设为所需的高度，然后把座管箍紧固螺栓拧紧至 44 in-lb (5 N·m) (如图所示)。插入后，确保座管上的“最低插入深度线”超过座管箍紧固螺栓(如图所示)。再次检查座管是否可以正常移动至所有位置。

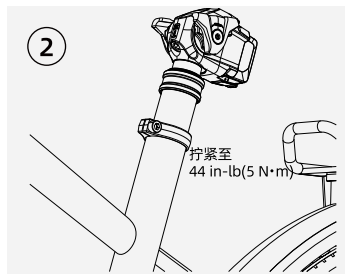
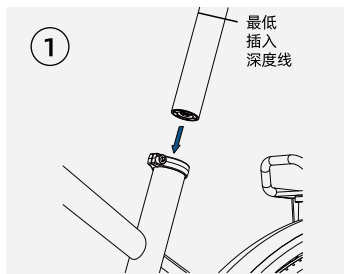

5. SEEKRUN 座管箍紧固螺栓的最大扭矩值为 44 in-lb (5 N·m)。实际所需扭矩将取决于骑行者重量、自行车架以及座管箍类型/品牌。正确的扭矩将支撑骑行者，并且不会干扰座管的功能。如果扭矩太大，则座管可能无法从任何位置完全回弹，或者可能无法正常地上下移动。如果扭矩太小座管可能无法支撑骑行者重量，或者可能无法在座管上保持静止状态。如果座管箍连接处的扭矩不当，则会引起自行车失控，导致人员严重受伤甚至死亡。
6. 不管自行车车架自身配置如何，如需获得最佳结构性支撑效果，您应将 SEEKRUN 座管至少插入到①座管上的最低插标记位置，及自行车车架厂商规定的最低插入点。如忽见这两点，则存在车架和座管受损并导致人员严重受伤甚至死亡的风险。

注：本说明书中的图片均为示意图，可能与实物存在一定偏差，请以实物为准。

产品介绍

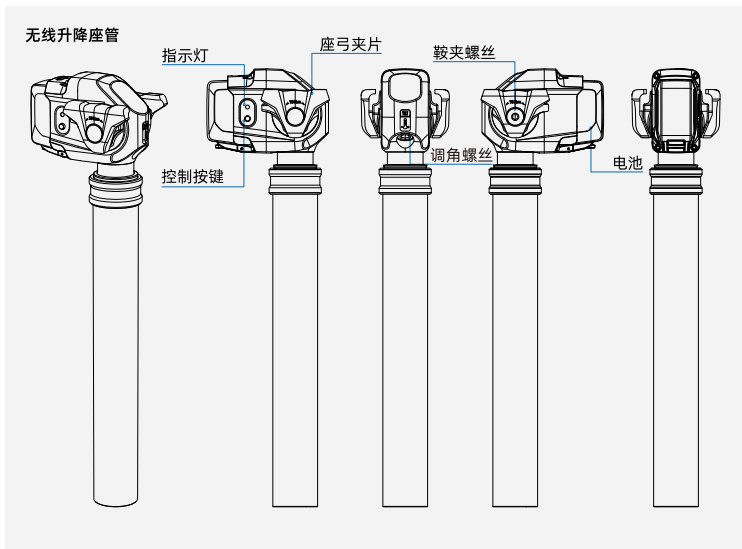

注：本说明书中的图片均为示意图，可能与实物存在一定偏差，请以实物为准。

部件清单

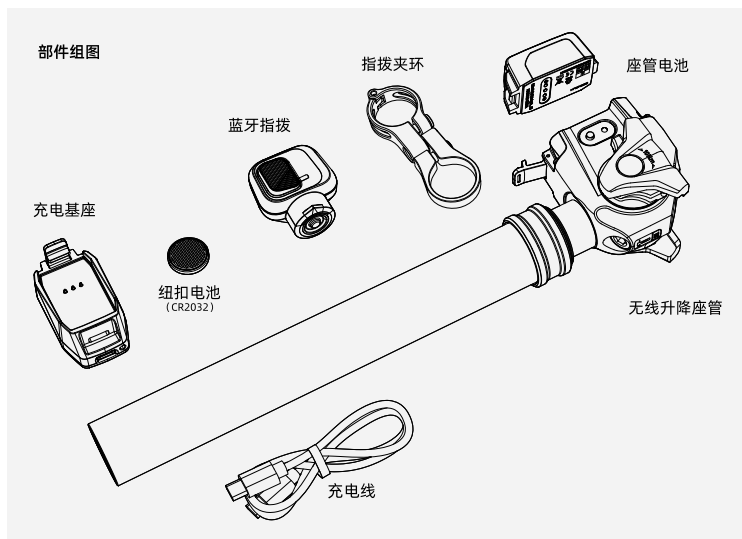

座管 & 蓝牙指拨电池安装

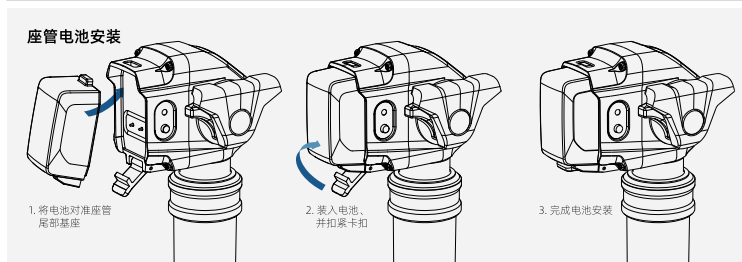

注：本说明书中的图片均为示意图，可能与实物存在一定偏差，请以实物为准。

指拨电池安装

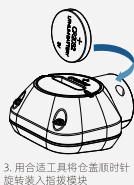

提示：指拨使用的是型号为CR2032的纽扣电池；指拨由一个已安装的CR2032纽扣电池供电，一般带有字符“+”的一面为电池正极。

功能介绍

1.蓝牙配对

- 1) 长按指拨蓝牙配对键6秒，指示灯闪烁，进入配对状态；
- 2) 长按座管控制键6秒，指示灯闪烁，进入配对状态；
- 3) 等待指拨指示灯绿色常亮2秒后熄灭，表示蓝牙配对成功。

备注：出厂已配对，更换电池不需要重新配对

2.自动关机说明

指拨和座管无操作状态下，默认3天后自动关机；
备注：可通过APP自定义设置自动关机时间，范围为1~7天。

3.关机唤醒方法

- 1) 指拨开机：短按一次指拨按键即可唤醒开机；
- 2) 座管开机：短按一次座管控制按键即可唤醒开机。

按键功能：

指拨
蓝牙配对键

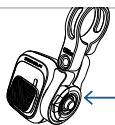

长按6秒

蓝牙配对模式 / 恢复出厂设置

指拨
控制按键

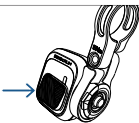

按住

打开行程调节

松开

关闭行程调节/锁定座管

座管
控制按键

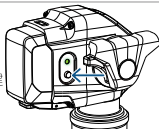

短按

打开/关闭行程调节

长按6秒

蓝牙配对模式

注：本说明书中的图片均为示意图，可能与实物存在一定偏差，请以实物为准。

指拨 指示灯说明：



电池电量 > 10%

短按 指拨控制按键

绿灯闪烁1次 

电池电量 ≤ 10%

短按 指拨控制按键

红灯闪烁1次 

提示：为确保设备最佳性能，建议电量低于10%（指示灯红色闪烁）时，即可考虑尽早更换电池。

座管 指示灯说明：

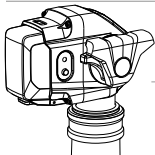

电池电量 > 20%

短按 座管控制按键

绿灯闪烁1次 

电池电量 ≤ 20%

短按 座管控制按键

红灯闪烁1次 

提示：为确保设备最佳性能，建议电量低于20%（指示灯红色闪烁）时，即可考虑尽早充电。

装车

- 提示：1、建议用户安装后依据实际骑行体验再次调整座管高度，但注意座管的最小插入深度
2、座管夹的锁紧力请按照建议的锁紧力（≤5 N·m）锁紧，若座管夹的锁紧力过大，易导致升降座管发生过量形变进而引发升降不流畅等问题，请勿过度锁紧。
3、长时间不使用座管时，请将座管升至最高，且拔出电池

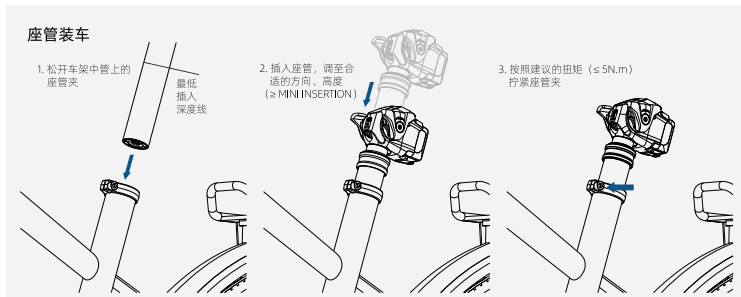

注：本说明书中的图片均为示意图，可能与实物存在一定偏差，请以实物为准。

鞍座固定

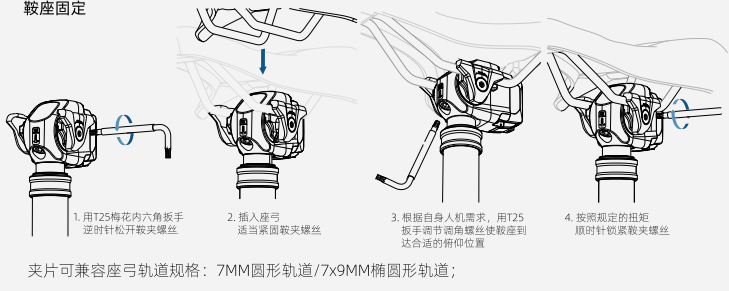

提示：此处松紧调角螺丝、鞍夹螺丝均需T25梅花内六角扳手，具体细节按照上述流程操作即可。

指拨装车

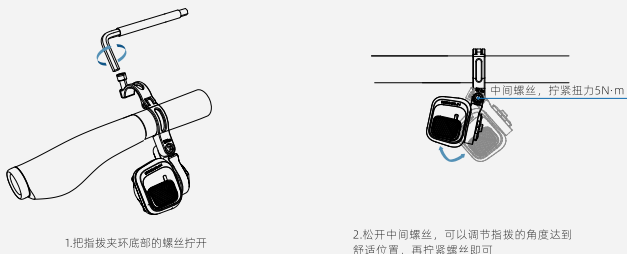

提示：初次安装可能存在安装位置不便于操作的情况，用户可在使用一段时间后，根据自己的习惯调整安装位置。

座管电池充电

当座管电量指示灯出现红灯闪烁情况时，表明座管电池电量过低，需要进行充电。

电源适配器最小输入规格为5V1A,建议选用额定输出功率为5V额定输出电流不低于1A的电源适配器。

充电时环境温度应该保持在0°C-45°C，同时避免在潮湿环境中使用本品。

注：本说明书中的图片均为示意图，可能与实物存在一定偏差，请以实物为准。

座管电池充电

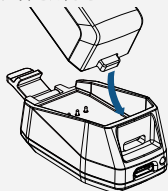

1. 将座管电池对准装配方向放入充电底座

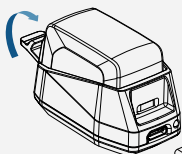

2. 扣紧卡扣、锁住电池

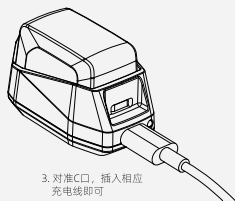

3. 对准C口，插入相应充电线即可

充电底座指示灯说明

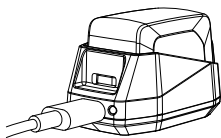

指示灯红绿交替快闪



底座通电

指示灯常亮红色



正在充电

指示灯常亮绿色



充电完成

指示灯红绿交替慢闪



充电故障

注意事项

1. 本产品防护等级为IP67.注意:该等级仅涉及鞍座头(电池正确安装的状态下)和指拨控制器,不包含管体。
2. 使用温度范围:放电状态-15℃至50℃;充电状态 0℃至 45℃;
3. 禁止将电池浸入水或其他液体中;
4. 座管电池充电接口需保持干燥。若有潮湿情况,请务必彻底擦干后再进行充电操作;
5. 禁止私自拆解、撞击、挤压座管电池,或将其投入火源及其他高温场所中;
6. 若电池出现明显膨胀、鼓包等异常现象,请立即停止使用;
7. 请勿将电池存放在高温处或发热设备的周围,如日照、微波炉、烤箱等;
8. 请勿将电池存放在婴幼儿可以触及的地方,避免因吞咬或误操作造成伤害;
9. 请勿将金属物导体与电池两极对接,或接触电池的端点;
10. 请按当地规定处理电池,不可将电池作为生活垃圾处理。
11. 座管电池在长时间存储时应每三个月充电一次,请使用充电底座充电 0.5h~1h,确保电池组保持 40%~60%电量。

相关认证



注：本说明书中的图片均为示意图，可能与实物存在一定偏差，请以实物为准。

产品保修说明

保修内容及期限

适用地区：中国大陆、欧盟、美国

生效日期：自购买之日起

授权经销商对该产品提供以下有限质保：

部件	质保时间
座管S8	12个月
电池	12个月
充电底座	12个月
蓝牙指拨	12个月

SEEKRUN 质保

此质保赋予您相对于 Suzhou Seekrun Technology Co., LTD（以下简称“SEEKRUN”）的特定法律权利。您可能还享有其他权利，这些权利在各州、各省或各国可能不同。本质保不影响您的法定权利。如果此质保的内容与某些地方法律有不一致之处，则视为将此质保修改为与此地方法律一致。在某些司法管辖区（如欧盟），法律保证期可能长于本质保所述期限，本质保将作为对此类法定权利的补充而非替代。如需充分了解您的权利，请参阅您所在国家、省或州的法律。

此质保适用于

此质保适用于SEEKRUN Smart Dropper系列产品

注：本说明书中的图片均为示意图，可能与实物存在一定偏差，请以实物为准。

有限质保的范围

部件	故障
座管	材料缺陷、断裂、变形 座管无法上下行程调节 电系统不工作 无法连接蓝牙 蓝牙连接但不工作
电池/充电底座	无法充电
蓝牙指拨	不工作

注：因运输过程中需使用包装箱保证产品运输安全，建议您自签收之日起至少保留包装箱30天。

一般规定

此质保只对第一购买主有效且不可转让。根据此质保提出任何售后时，必须通过向您销售 SEEKRUN 产品的零售商或者授权维修点提出，且需提供原始购买凭证。所有 SEEKRUN 质保索赔都由 SEEKRUN 的授权维修点进行评估。若授权经销商同意了质保售后，则授权经销商可自行决定对产品进行维修、更换或退款（退款金额不超过原始购买价格）。

质保期限：SEEKRUN 为产品提供自购买之日起一年的有限质保。

在地方法律允许的限度内，根据此质保提出的任何索赔必须在质保期内或在此等索赔事项出现之日起一年内提出。

无其他保证

在法律允许的特定范围内，除此质保说明之外，SEEKRUN 不作任何其他明示或默示的保证或陈述，并且排除所有保证，包括任何关于合理谨慎、适销性或适用于某一特定用途的默示保证。若某些司法管辖区禁止排除默示保证，则此类默示保证的期限仅限于上述明示质保期限内。

责任的限制

在法律允许的限度内，除此质保说明之外，在任何情况下，SEEKRUN 或其协力供应商均无需对直接的、间接的、特殊的、伴随的或因此而产生的损害（包括但不限于人身伤害、财产损失或利润损失）承担责任。某些州（省或国家）不允许对伴随的损害进行排除或限制，因此上述限制条款可能不适用于您。

质保的限制

- 此质保不适用于未按照 SEEKRUN 使用说明书进行正确安装、调试，及按照《保养要求》进行保养的产品。
- 此质保不适用于因产品受到碰撞、撞击、不当使用、不遵守制造商的使用规范而引起的产品损害，也不适用于使产品承受超过设计值的力或负荷的任何其他情况。
- 此质保不适用于产品已被改动的情形，包括但不限于任何尝试打开或维修任何电子零部件和与电子相关的零部件，如电机、控制器、电池组、线束、开关和充电器。

注：本说明书中的图片均为示意图，可能与实物存在一定偏差，请以实物为准。

- 如果产品序列号或产品编号已被故意更改、涂销或移除，此质保不适用。
- SEEKRUN零部件旨在仅用于脚踏驱动或脚踏辅助的自行车(e-Bike/Pedelec)，若将产品用于特技表演、竞赛或极端越野等超出预期用途的活动，质保将失效。
- 无论此质保声明有任何其他约定，电池组和充电器的质保不包含因错误、使用不当充电器、维护不当或此类其他不当使用而造成的损害。电池容量随时间正常衰减不属于材料或工艺缺陷。
- 此质保不适用于因使用不同厂家生产的零件而造成的损害。此质保不包括因使用不兼容、不适宜供SEEKRUN部件使用的零件而造成的损害。
- 此质保不适用于商业（租赁）用车过程中造成的损害。

磨损

此质保不适用于正常的磨损。正常使用、未按照SEEKRUN的建议进行保养或未在建议的条件或使用环境下骑行或安装都可能易使部件损坏。

易损部件清单：

序号	物料名称
1	衬套
2	衬套
3	销钉
4	外管环组合（含油封、环形弹簧）
5	密封圈
6	气弹簧
7	润滑脂

保养要求

保养周期	保养内容
每次骑行后	日常维护-用湿布擦拭座管伸缩部部分的灰尘泥沙
每年/每骑行500小时/升降10000次	基础保养-更换润滑油脂
每两年/每骑行1000小时/升降20000次	深度保养-建议将产品送至授权售后服务中心，全面拆解保养，更换所有易损件
注意：对于那些进行速降（DH）、公园骑行或极限自由骑行，或者对于海边高盐雾、高湿度、含沙海风/极度潮湿 / 泥泞或干燥 / 多尘的环境条件下骑行的骑手，必须每2~3个月进行一次基础保养，每半年进行一次深度保养。如果您听到、看到或感觉到任何异常，请立即停止骑行，并联系授权服务中心进行妥善维修。	

注：本说明书中的图片均为示意图，可能与实物存在一定偏差，请以实物为准。

电池使用与售后保障说明

本产品配备可拆卸锂电池模块。锂电池属于化学活性物质，为保障您的使用安全，请务必仔细阅读以下说明。

一、电池最佳性能周期与更换建议

- **最佳性能周期：**为确保无线升降座杆获得最佳的响应速度与驱动力，本电池的设计最佳性能周期为2年（自购买之日起计算）。
- **维护建议：**锂电池属于化学消耗品，随着使用时间的推移，电池容量和放电能力会自然衰减。建议用户在电池使用满2年后，根据实际性能表现考虑更换新的原厂电池模块。
- **风险提示：**请勿使用发生鼓包、变形或外壳破损的电池。对于使用超过2年电池，其内部化学性质不稳定，继续使用可能存在安全隐患，相关风险由用户自行承担。

一、一年内的有限质保范围

在正常使用且符合本说明书要求的情况下，电池在1年质保期内享有售后保障服务（维修或更换）：

- 电池无法正常充电或放电。
- 电池无法被设备识别。
- 非自然衰减导致的异常掉电或无法满足基本使用。
- 充电或使用过程中出现异常发热、异味、冒烟等制造质量缺陷情况。

注意：如发现上述异常，请立即停止使用、**断开电源**并联系售后。

三、质保排除条款（不属于售后范围）

以下情况导致的电池损坏或失效，不在售后保障范围内：

- **存放维护不当：**因未按照长期存放指南操作导致的电池过放或损坏。
长期存放指南：如果电池存放时间预计超过6个月或更长，建议定期对电池进行补电维护。最佳储存电量应保持在30%-50%之间（对应电压约为7.4V~7.8V）。
- **人为损害：**因跌落、撞击、挤压、进水浸泡或受潮等外力/环境造成的损坏。
- **违规充电：**使用非SEEKRUN指定规格的充电设备（如电压电流规格不匹配的适配器）。
- **极端环境：**在高温（超过45°C）、低温（低于0°C）或密闭潮湿等不当环境下**充电**；在高温（超过50°C）、低温（低于-15°C）或密闭潮湿等不当环境下**使用**。
- **擅自更改：**擅自拆解、改装电池、破坏密封标签或将电池用于非指定设备。
- **自然损耗：**锂电池属于易耗品，在质保期内因正常循环充放电导致的电池容量自然衰减不属于质量缺陷。

四、安全使用警示（重要）

- **规范充电：**请务必使用符合规格的原厂充电器或SEEKRUN指定的充电设备。
- **环境安全：**请勿在易燃物附近、高温或阳光直射环境中充电。
- **状态检查：**禁绝对已变形、膨胀或外皮破损的电池进行充电或使用。
- **规范处置：**废旧电池请勿作为生活垃圾处理，请按照当地法律法规交由专业回收机构。

五、说明

本说明旨在明确电池的安全使用方式及售后保障范围，以保障用户的正常使用与人身安全。SEEKRUN保留在法律允许范围内对本说明进行解释的权利。

探索行动 探索无限



若有售后服务需求，
发送邮件至邮箱：service@seekrun.com

苏州探索行动科技有限公司 出品
地址：江苏省苏州市常熟市辛庄镇迎宾西路238号
邮编：215562

www.seekrun.com